

Hi! 
たかいさん

高所作業を

安全サポート!

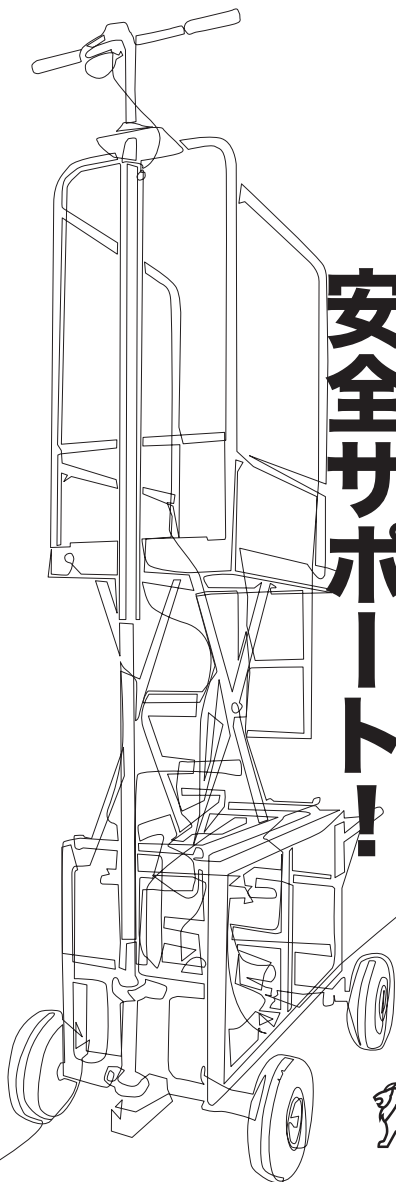

ハンドル部に操作を集約した
安心設計

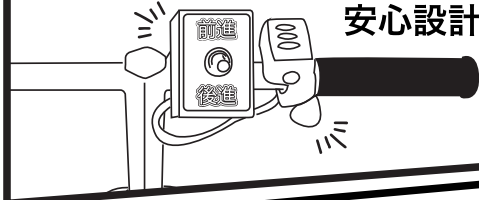

広めの
作業スペース

840mm

400mm

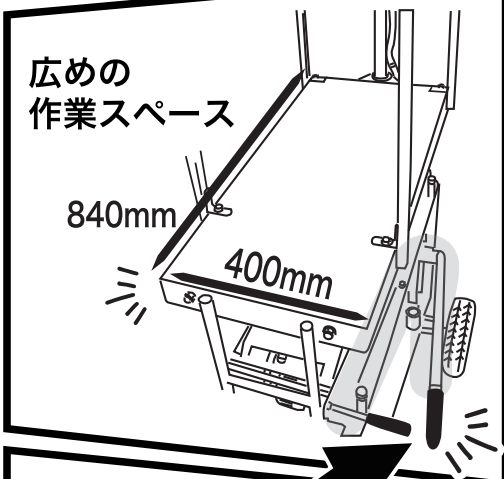

作業台高さは
昇降レバーで5段階調節!

許容荷重	100kg
全長 × 全幅	1180mm × 683mm
全高	2078~2478mm
作業台高さ	1000~1400mm
自重	110kg

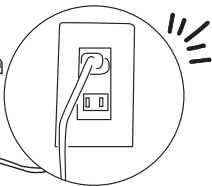
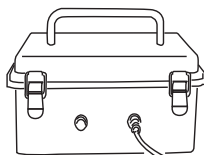



充電は家庭用
コンセントで!
(100V・200V 対応)

製品詳細



SISIKU®



電動高所作業車  

たかいさん | 車輪走行型 (簡易リフト) DRC-L4



「たかいさん」動画

● 製品仕様 DRC-L4

最大許容荷重	100kg
全長 × 全幅	1380mm × 683mm
全高	2128~2528mm
作業面～ハンドルの高さ	1105mm
作業台サイズ	400×840mm
作業台の高さ (1400)	1000~1400mm
自重	110kg
タイヤ	ノーパンクタイヤ車輪 3.00-4 (車輪径 260mm)
バッテリー仕様	電圧:12V × 2 個使用 (容量 12Ah) 充電時間: 8時間
連続走行時間	約2時間 (最大許容荷重時)※

※バッテリーメーカーの指数値による



DRC-L4
作業台高さ
1400mm仕様



SDGs 達成への取組み

8. 働きがいも経済成長も

脚立の移動や上り下りの時間を省き、作業の効率化を手助け。体に負担がかかりにくい作業環境を実現します。

9. 産業と技術革新の基盤をつくろう

充電式のため、使用時にケーブルなどを繋ぐ必要が無く、発展途上地域や災害の際も最低限度の電力で賄えます。

12. つくる責任つかう責任

「壊れにくさ」が売りの弊社製品。長期にわたって使用して頂くために、車体や本体のカスタマイズなど、使用環境に合わせたオーダーメイドも承ります。

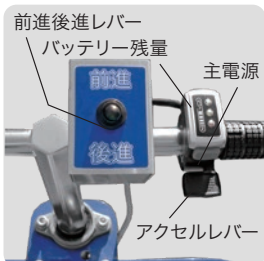

ハンドル部分

運転操作スイッチをハンドル部に集約、誤作動の心配がありません。無段階スピード調節で前進後進の移動ができます。

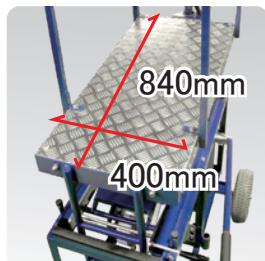

広めの作業スペース

作業台は 400×840mm の広さで、余裕を持って作業ができます。安全の為、手すりも標準装備しています。

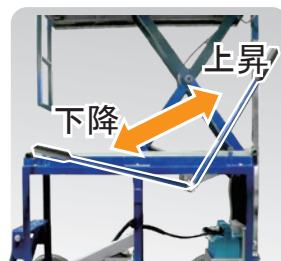

足場高さは5段階

昇降はレバーにて業者や作業環境に応じた高さ調節が可能です。
1000.1100.1200.1300.1400 mmに調節可能。



充電パック

100V・200V 対応
バッテリーパックは取り外し可能で、充電時に本体の移動の必要がありません。



このマークの製品は、一部お客様による組立が必要となります。

※ 製品の改良又は、その他諸事情により断り無く製品の仕様を変更する場合があります。

たかいさん | 車輪走行型 (簡易リフト) DRC-L4

オプション例



オプションパーツ例

▶ 安定感のあるダブル車輪

後輪をダブル車輪にして安定性を高めることも可能です。



▶ 無段階の昇降ハンドル

自由な高さで止められる昇降ハンドルです。より細かい高さ調整が可能になります。

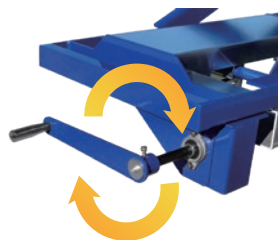

▶ ガイドレール通常走行兼用型

車輪の内側にガイドを取り付け、パイプレールに沿った走行を可能にしました。レールなしでの走行も可能です。



ガイド部分

 このマークの製品は、一部お客様による組立が必要となります。

※ 製品の改良又はその他諸事情により断り無く製品仕様を変更する場合があります。また、画像と現物の色が異なる場合がございます

[2023年3月]



シシク SISIKU アドクライス株式会社
SISIKU ADDKREIS CORPORATION

営業本部 石川県金沢市長土塀1-16-15
TEL: 076-234-0449 FAX: 076-224-0449
HP: <https://www.sisiku.com>

