

プラスチックデザインキャストWAVE(スチール製金具・ステンレス製金具)

RoHS
標準製品

車輪径
100mm
~125mm

最大荷重
100kg
~110kg

適応温度
-20℃
~+60℃

注)車輪のサイズ・種類により数値がそれぞれ異なります。

スタンダード

空気入/
エアレス車輪付

サイレント
スムーズ

自在ストッパー
ネジ込み

ボトム・
フランジ

セーフティロック

コーナー

プラスチック

ウッドホイール

低床重荷重

重荷重

超重荷重

緩衝
スプリング

静電気
帯電防止

ステンレス

アジャスター付

自在⇄固定切換

足場用

耐熱車輪付

ホイール

アクセサリ



WVX-TPA-126K-P-25



WV-TPA-101K-FI-ZA-55



WVX-TPA-126K-GS-12

製品記号例

WVX

TPA

101

K

P-25

自在
ステンレス製

熱可塑性
ゴム車輪

φ100

ベアリング
入り

プレートタイプ

製品記号例

WVX

TPA

126

K

FI

GS-12

自在
ステンレス製

熱可塑性
ゴム車輪

φ125

ベアリング
入り

ストッパー
付

ネジ込みタイプ
M12×20

特長

- ▶ 本体はモダンで均整の取れたデザインの強化ナイロン製。
- ▶ 自在旋回部には密封型ラジアルボールベアリングを装備。
- ▶ カラーはグレーホワイト。
- ▶ スムーズな走行と快適な操作性により騒音が減少。
- ▶ ストッパーは旋回・車輪回転を同時に止めるダブルストッパー。
- ▶ 車輪は熱可塑性ゴム製で車輪の跡がつきにくい。

用途

- ▶ 医療機器
- ▶ 病院・レストランの運搬機器
- ▶ 規格品以外の特注仕様にも対応いたします。
(巻末「特注キャストご依頼仕様書」もご活用ください。)

オプション



ポリウレタン製
バンパー



セントラルロック仕様
(スチールタイプのみ)

▶ P.44

図面

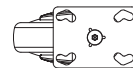

WV-P-25

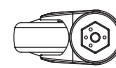

WV-GS

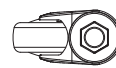

WV-ZA-55

- ◆ 自在旋回WV-P-25 / 自在旋回ストッパー付WV-FI-P-25 [スチール製金具]
- ◆ 自在旋回WVX-P-25 / 自在旋回ストッパー付WVX-FI-P-25 [ステンレス製金具]

金具種類	車輪種類	ストッパー	金具タイプ	最大許容荷重 kg(N)	車輪径 mm	リム幅 mm	取付高 mm	取付座 mm	取付ピッチ mm	取付穴 mm	偏心 mm	自重 kg
WV	TPA-101K	—	-P-25	100(980)	100	32	138	90×66	75×45 -61×51	8.5	38	0.56
		-FI										0.62
WVX	—	0.58										
	-FI	0.64										
WV	TPA-126K	—	-P-25	110(1070)	125	32	163	90×66	75×45 -61×51	8.5	40	0.66
		-FI										0.71
WVX	—	0.68										
	-FI	0.73										

- ◆ 自在ネジ込みWV-GS / 自在ネジ込みストッパー付WV-FI-GS [スチール製金具]
- ◆ 自在ネジ込みWVX-GS / 自在ネジ込みストッパー付WVX-FI-GS [ステンレス製金具]

金具種類	車輪種類	ストッパー	金具タイプ	最大許容荷重 kg(N)	車輪径 mm	リム幅 mm	取付高 mm	ネジ径×高さ mm	偏心 mm	自重 kg
WV	TPA-101K	—	-GS10	100(980)	100	32	135	M10×20	38	0.46
		-FI								0.51
WVX	—	0.48								
	-FI	0.53								
WV	TPA-126K	—	-GS12	110(1070)	125	32	160	M12×20	40	0.56
		-FI								0.61
WVX	—	0.58								
	-FI	0.63								

適合車輪

JBB ラジアルボールベアリング

SJBB ステンレスラジアルボールベアリング

TPA JBB

TPA SJBB

INOX SUS304



熱可塑性ゴム (芯:ポリプロピレン) 熱可塑性ゴム (芯:ポリプロピレン)

プラスチックデザインキャストWAVE (スチール製金具・ステンレス製金具)

- ◆ 自在差込みWV-ZA-55 / 自在差込みストッパー付WV-FI-ZA-55 [スチール製金具]
- ◆ 自在差込みWVX-ZA-55 / 自在差込みストッパー付WVX-FI-ZA-55 [ステンレス製金具]

金具種類	車輪種類	ストッパー	金具タイプ	最大許容荷重 kg(N)	車輪径 mm	リム幅 mm	取付高 mm	ステム長 mm	差込長さ mm	ステム径 mm	取付穴 mm	偏心 mm	自重 kg										
WV	TPA-101K	—	-ZA-55	100(980)	100	32	135	45	20	22	M8	38	0.58										
		-FI											0.63										
WVX	TPA-101K	—											0.6										
		-FI											0.65										
WV	TPA-126K	—											-ZA-55	110(1070)	125	32	160	45	20	22	M8	40	0.60
		-FI																					0.71
WVX	TPA-126K	—	0.68																				
		-FI	0.73																				

スタンダード

空気入/
エアレス車輪付

サイレント
スムーズ

自在ストッパー
ネジ込み

ボトム・
フランジ

セーフティロック

コーナー

プラスチック

ウッドホイール

低床重荷重

重荷重

超重荷重

緩衝
スプリング

静電気
帯電防止

ステンレス

アジャスター付

自在⇄固定切換

足場用

耐熱車輪付

ホイール





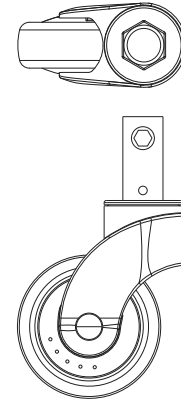

アクセサリ

◆ オプション セントラルロックユニット仕様



図面



最大許容荷重	車輪径	車輪取付幅	取付高	ステム長	ステム径	偏心
 kg(N)	 mm	 mm	 mm	 mm	 mm	 mm
100	100	32	135	58.5	28	38
110	125		160			40

セントラルロックシステム

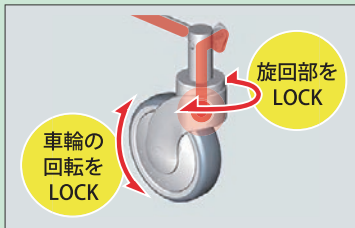

特長

- ▶ ワンタッチで四輪の車輪回転と旋回を同時にロックできます。停止時のぐらつきやゆれがありません。

用途

- ▶ 医療用ベッド、介護用チェアなど

<チェア取付例>



<ベッド取付イメージ>

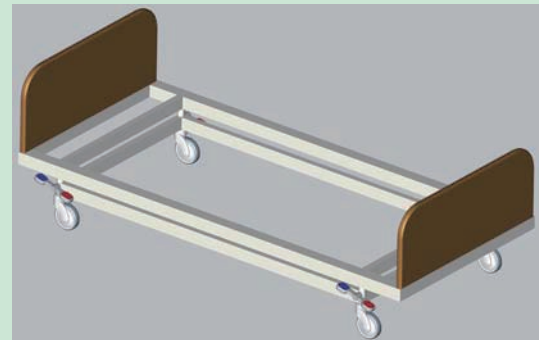

適合車輪

JBB ラジアルボールベアリング

SJBB ステンレスラジアルボールベアリング

TPA JBB

TPA SJBB

INOX SUS304



熱可塑性ゴム (芯:ポリプロピレン) 熱可塑性ゴム (芯:ポリプロピレン)