

特注仕様製品

SPECIAL ORDER PRODUCTS

P.2 ~	工場関連
P.8 ~	自動車工場設備関連
P.11 ~	鉄道関連
P.14 ~	倉庫関連
P.16 ~	半導体関連
P.18	電動台車関連
P.19	ソリ台車関連
P.20 ~	測量・調査関連
P.22 ~	サービス関連
P.24 ~	食品関連
P.26 ~	介護・福祉・医療関連
P.29 ~	農業関連
P.32 ~	標準製品改造
P.38 ~	キャスタ・車輪

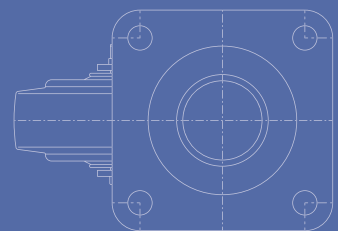
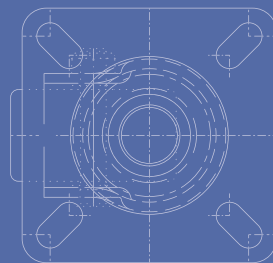
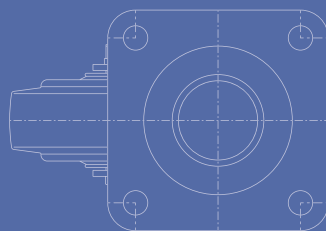
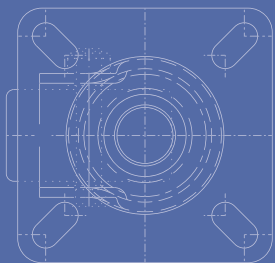

工場関連

工場関連

自動車工場
設備関連

鉄道関連

倉庫関連

半導体関連

電動台車関連

ソリ台車関連

測量・調査
関連

サービス関連

食品関連

介護・福祉・
医療関連

農業関連

標準製品改造

キャスト・
車輪

◆風力発電翼運搬用バッテリー台車

特 徴

風力発電翼の交換時に使用する重量物運搬用の大型台車です。操舵は電子制御されており、電動ポンプで駆動します。荷台には回転テーブルが搭載されています。

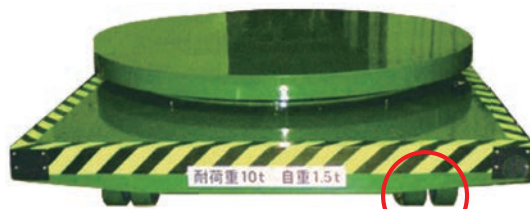

ウレタン車輪



操舵は電動にて制御

◆大型タンク運搬台車

特 徴

大型タービンから発生する不用水を一時貯蔵するタンクの運搬用台車です。鋳物のウレタン車輪（双輪）が付いています。



ウレタン車輪（双輪）



◆鋼材運搬用台車

特 徴

工場間で長尺鋼材の運搬に使用されています。レール上を走行するための専用形状モノマーキャストナイロン車輪と補助ブレーキ装置が付いています。



モノマーキャストナイロン車輪

◆ガスボンベ運搬台車

特 徴

ガスボンベ運搬用台車です。床面走行とレール走行のそれぞれに対応した2種類のキャストが付いています。



2種類のキャスト

◆小型ボンベ運搬台車

特 徴

ガスボンベ運搬用台車です。ボンベを固定するためのバンドと枠をハンドルに取り付けました。



ボンベ固定用のバンドと枠付

◆ドラム缶運搬台車

ハンドストッパー付／4点アジャスター付

特 徴

ドラム缶運搬用台車です。
①操作性に優れたドラム式ハンドストッパー付 (ドラム式)
②ドラム缶を載せたまま固定できる4つのアジャスター付



ハンドストッパー付

スタンダードプレスキャスト
(ウレタン車輪)

①



アジャスター付

②

工場関連

工場関連

自動車工場
設備関連

鉄道関連

倉庫関連

半導体関連

電動台車関連

ソリ台車関連

測量・調査
関連

サービス関連

食品関連

介護・福祉・
医療関連

農業関連

標準製品改造

キャスト・
車輪

◆ 廃材収納運搬台車

特 徴 工場現場の廃材回収用台車です。

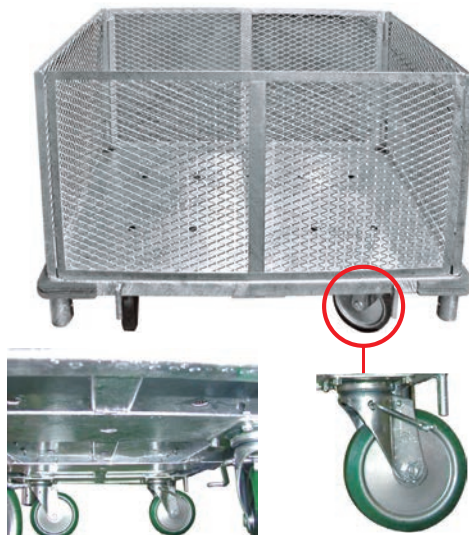

スタンダードプレスクラストッパー付
(ウレタン車輪)

◆ コンベア運搬台車

特 徴 長尺物コンベア運搬用台車です。ウレタン車輪付で、ハンドルはコンベアの形状に合わせて取り外し可能です。

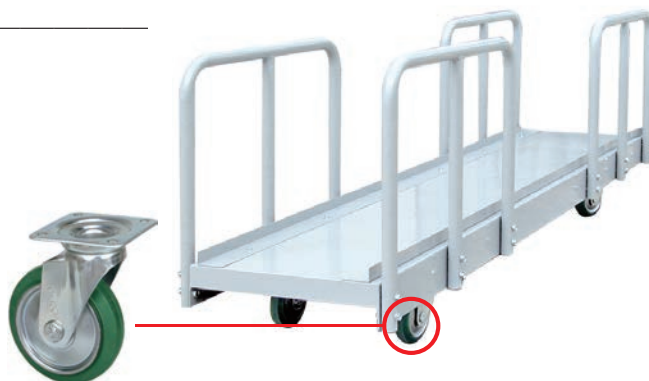

スタンダードプレスクラスト
(ウレタン車輪)

◆ ステンレス枠台車

フローアロック付

特 徴 ハンドルは取り外し可能で、荷物の形状に合わせて変更できます。フローアロック付で停車時も安全です。

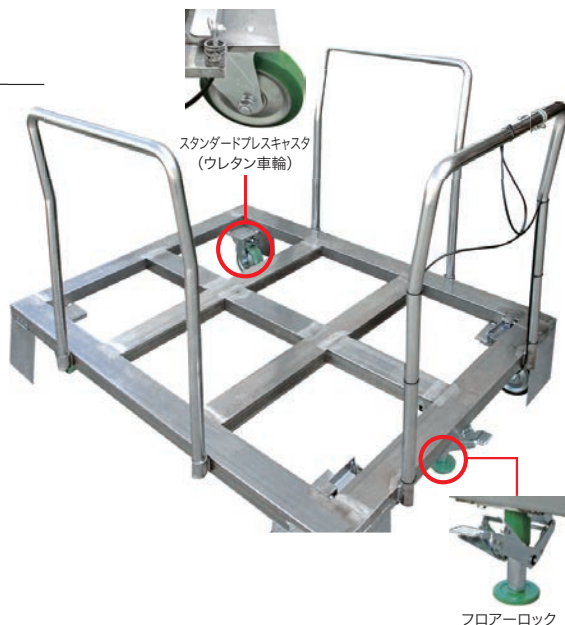

スタンダードプレスクラスト
(ウレタン車輪)

フローアロック

◆ブラストパイプ運搬台車

特 徴

ブラストパイプ運搬用台車です。フロアロック付で停車時の安定性が向上しました。



スタンダードプレスキャスト
(ゴム車輪)

フロアロック

◆機材運搬台車

工事現場向け

特 徴

工事用機材の運搬や資材倉庫での資材保管に使用する台車です。左右どちらからでも操作ができるストッパーレバー付です。

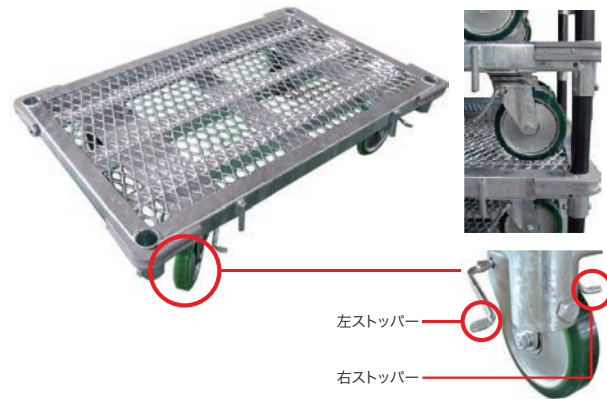

左ストッパー

右ストッパー

スタンダードプレスキャストストッパー付
(ウレタン車輪)

◆ドラム缶運搬台車

ハンドストッパー付

特 徴

ドラム缶運搬台車です。ハンドストッパーは握りやすいグリップレバー式です。運搬時の落下・転倒防止にドラム缶固定用のベルトを取り付けました。



ドラム缶固定用ベルト

ハンドストッパー

工場関連

工場関連

自動車工場
設備関連

鉄道関連

倉庫関連

半導体関連

電動台車関連

ソリ台車関連

測量・調査
関連

サービス関連

食品関連

介護・福祉・
医療関連

農業関連

標準製品改造

キャスト・
車輪

◆金型運搬台車 フットストッパーユニット付

特 徴 金型運搬用台車です。2輪を同時に止めることができるフットストッパーユニット付です。

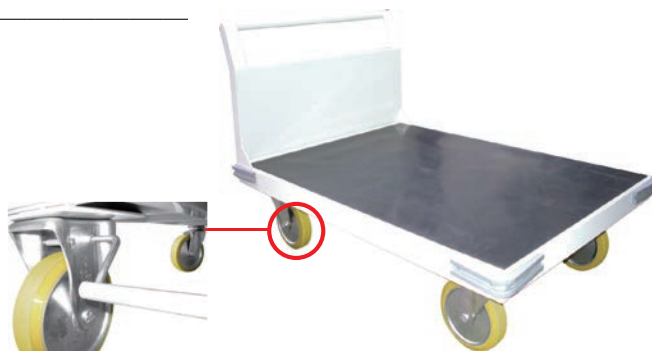

2輪同時停止フットストッパー

◆ターンテーブル付台車

特 徴 プラントタンク運搬用台車です。ターンテーブル付で前輪のキャストはドラムブレーキ付です。



◆切粉台車

特 徴 工場で機械加工時に発生した切粉の運搬用台車です。



◆ウエイト専用台車

特徴 電動アシストユニット連結用ウエイト専用台車です。



後輪
重荷重用キャスト
φ 160mm (ウレタン車輪)



前輪
低床重荷重用キャスト
φ 75mm (ウレタン車輪)

◆スクラップ運搬台車

特徴 ドレンコック付の特注スクラップ台車です。



◆ドラム缶運搬台車

特徴 運搬時の落下・転倒防止にドラム缶固定用のベルトと、収納バケットを取り付けました。



自動車工場設備関連

◆製造ライン間搬送台車

特 徴

自動車工場で製造ライン間の製品運搬に使用されています。使用時の衝撃緩和に優れているけん引対応仕様の緩衝スプリングキャスト付 (SAJ/K-HO) です。



緩衝スプリングキャストφ200
(ゴム車輪)



けん引 10km/h以下の仕様

◆組立工程用リフト台車

特 徴

油圧式のリフト台車です。ジャバラ付で安全性を高め、フローアロックの採用によって停車時の安定性も向上しました。



荷台降下時



フローアロック

◆テーブルリフト台車

特 徴

油圧式のテーブルリフト台車です。安全性を考慮したジャバラと、作業しやすいターンテーブルが付いています。



◆大型プレス治具運搬台車

特徴	大型プレス治具の運搬用台車です。中心に固定キャストを取り付けることで、直進性が向上しました。
----	--

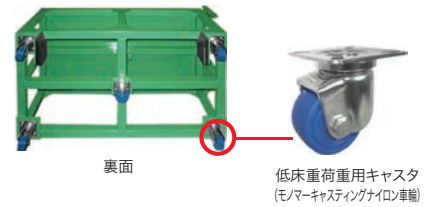
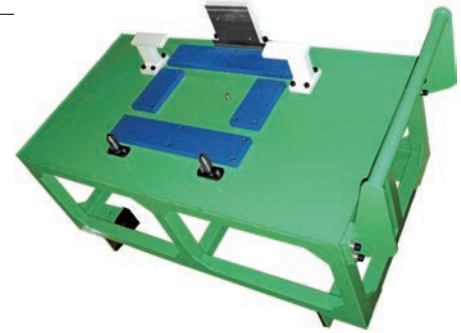

工場関連

自動車工場
設備関連

鉄道関連

倉庫関連

半導体関連

電動台車関連

ソリ台車関連

測量・調査
関連

サービス関連

食品関連

介護・福祉・
医療関連

農業関連

標準製品改造

キャスト・
車輪

◆自動車大型部品運搬台車

MR-SMG 改造

特徴	自動車工場で大型部品の運搬に使用されています。フラットタイプのプラスチック製運搬台車MR-SMGの改造版です。錆に強いステンレスキャスト付です。
----	--

改造点	<ul style="list-style-type: none"> MR-SMG 4台を金具で連結 スタンダードプレスキャストからステンレスキャストに変更
-----	--

標準



付運搬台車
MR-SMG



スタンダードプレスキャスト
(ゴム車輪)

改造後

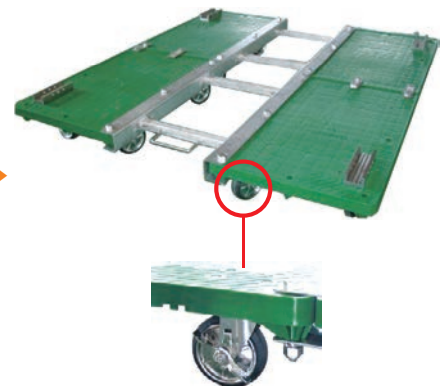

ステンレスキャストストッパー付
(ゴム車輪)

◆ワーク運搬台車

特徴	自動車工場で製造ライン間の製品運搬に使用されています。
----	-----------------------------



スタンダードプレスキャストストッパー付
(ウレタン車輪)

自動車工場設備関連

工場関連

自動車工場
設備関連

鉄道関連

倉庫関連

半導体関連

電動台車関連

ソリ台車関連

測量・調査
関連

サービス関連

食品関連

介護・福祉・
医療関連

農業関連

標準製品改造

キャスト・
車輪

◆作業工程間運搬台車

特 徴

自動車工場で作業工程間の運搬に使用されています。ワンタッチペダルで簡単に自在旋回⇔固定の切替が可能な旋回ストッパー付です。

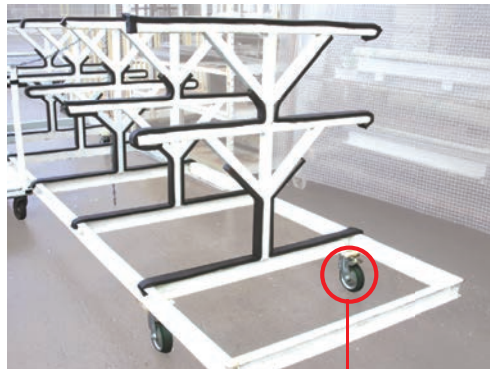

自在旋回⇔固定切替キャスト
(ウレタン車輪)

◆検査場内けん引用ウインチ台車

特 徴

車両を検査場内へ誘導するためのウインチを積載した台車です。



◆タイヤ運搬台車

特 徴

タイヤ製造工場でのタイヤの運搬に使用されています。台面をタイヤの形に合わせて湾曲させ、タイヤが転がり落ちないようにしました。また、横倒れ防止用の柵を取り付けました。



鉄道関連

◆アミかご付ビッグボディ運搬台車 VC-1 アミかご高さ変更・ハンドストッパー付

特徴	両袖固定ハンドル付きのビッグボディ VC にハンドストッパーとアミかごを付けました。主に鉄道駅ホーム内での売店への商品運搬や物流センターでの仕分け作業に使用されています。
改造点	<ul style="list-style-type: none"> ・アミかごの高さを変更 ・ハンドストッパーの取付



◆ハンドストッパー付商品補充台車

特徴	鉄道駅ホームで商品の運搬に使用されています。操作しやすいバーレバー仕様のハンドストッパー付です。
----	--



◆商品補充台車 エアレスタイヤ仕様

特徴	鉄道駅ホームで飲料などの運搬に使用されています。面に軽度の凹凸があっても安定した走行が可能なエアレスタイヤ付です。
----	---



工場関連

自動車工場
設備関連

鉄道関連

倉庫関連

半導体関連

電動台車関連

ソリ台車関連

測量・調査
関連

サービス関連

食品関連

介護・福祉・
医療関連

農業関連

標準製品改造

キャスト・
車輪

鉄道関連

◆料金ボックス運搬台車

特 徴

発券機の料金ボックス運搬用台車です。緩衝スプリングキャスタで防振性を高めています。また、ハンドストッパー付なので、利便性・安全性も優れています。



ハンドストッパー

緩衝スプリングキャスタ
(ゴム車輪)

料金ボックス
運搬時

◆列車内販売用ワゴン

特 徴

電車内での食べ物や飲み物を販売する車内販売用のワゴンです。通常はストッパーがかかっており、勝手に動き出す心配がありません。ハンドル部分を下げるとストッパーが外れます。ステンレスクャスタを使用しています。



◆電車整備用ハンドル昇降台車

特 徴

整備車両の下をくぐる移動の際に、ハンドルを下げ効率よく作業できます。道具が落ちないように3面ガード付きです。



ハンドルを伸ばした状態

ハンドルを縮めた状態

◆列車内販売ワゴン台車

特徴 列車内での販売用ワゴンです。手を離すと車輪がロックされるハンドストッパー付で停車時の安全性を向上させました。



列車内での使用例

工場関連

自動車工場
設備関連

鉄道関連

倉庫関連

半導体関連

電動台車関連

ソリ台車関連

測量・調査
関連

サービス関連

食品関連

介護・福祉・
医療関連

農業関連

標準製品改造

キャスト・
車輪

◆ハンドストッパー・フロアーロック付運搬台車

特徴 鉄道駅ホームで荷物の運搬に使用されています。ハンドストッパーとフロアーロックの二重機能で停車時の安全性が向上しました。

改造点 ・ハンドストッパー、フロアーロックの取付



倉庫関連

工場関連

自動車工場
設備関連

鉄道関連

倉庫関連

半導体関連

電動台車関連

ソリ台車関連

測量・調査
関連

サービス関連

食品関連

介護・福祉・
医療関連

農業関連

標準製品改造

キャスト・
車輪

◆重要文化財運搬台車

特徴 国宝を含む重要文化財の運搬用台車です。荷台は上下とも木製で、空気入車輪の採用で走行時の振動や衝撃を和らげます。



空気入車輪付キャスト

上段は取り外し可能

◆放送機材運搬台車（5輪仕様）

特徴 台車の中心に固定キャストを取り付けることにより、走行や回転がより安定しました。台車から手を離すとその場で停止できるハンドストッパー付です。



固定キャスト
ドラムブレーキ付

ハンドストッパー

◆ピッキング台車

特徴 倉庫内の商品のピッキング用台車です。バーコードリーダーやパソコンなどの機材を収納する棚が付いています。



スタンダードプレスキャスト
(ゴム車輪)

◆ テニス用ネット運搬台車

特徴 テニス用ネットの運搬台車です。空気入車輪付なので凹凸のある屋外での使用に適しています。



空気入車輪付キャスト

◆ 特殊機材運搬台車

特徴 精密機器の運搬に使用されています。段差を乗り越える際に、後輪のモノマーキャストニング車輪を補助輪として使用します。

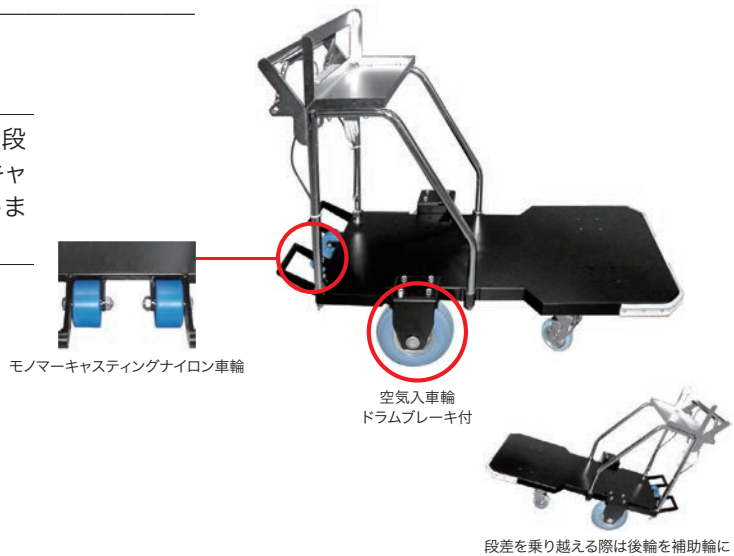

モノマーキャストニングナイロン車輪

空気入車輪
ドラムブレーキ付

段差を乗り越える際は後輪を補助輪に

◆ ステンレスパイプ台車

緩衝スプリングキャストーションタイプ付

特徴 上段にパソコン、下段に機材などを置く精密機器用台車です。パイプはステンレス製で、足元には振動を和らげる緩衝スプリングキャストを取り付けてあります。



緩衝スプリングキャスト
(ウレタン車輪)

工場関連

自動車工場
設備関連

鉄道関連

倉庫関連

半導体関連

電動台車関連

ソリ台車関連

測量・調査
関連

サービス関連

食品関連

介護・福祉・
医療関連

農業関連

標準製品改造

キャスト・
車輪

半導体関連

◆精密機器用バスケット

特 徴

精密機器を制御盤に設置する際に使用するフォークリフト用バスケットです。上段に精密機器を乗せ、スライドさせて制御盤に組み込みます。

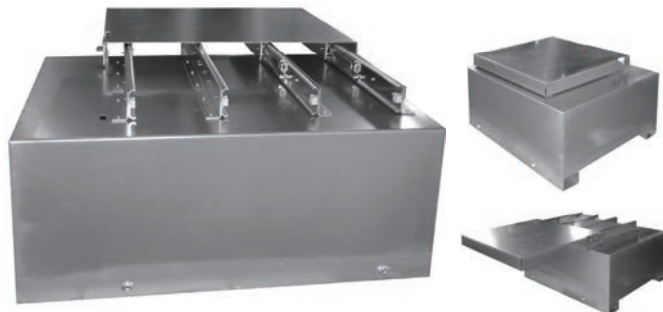

上段は可動式

◆化学フィルム運搬用リフター

特 徴

高耐熱用熱制御フィルム材のロールを運搬するリフターです。

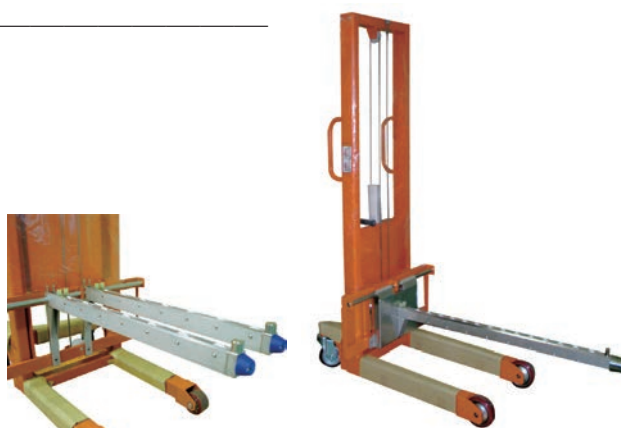

アーム2本搭載時

◆溶接台車

特 徴

30型アングル材を組んだ2段台車です。上下に板を入れ運搬に使用します。



- 工場関連
- 自動車工場
設備関連
- 鉄道関連
- 倉庫関連
- 半導体関連
- 電動台車関連
- ソリ台車関連
- 測量・調査
関連
- サービス関連
- 食品関連
- 介護・福祉・
医療関連
- 農業関連
- 標準製品改造
- キャスト・
車輪

◆ステンレス製台車帯電防止車輪

特徴 ハンドル高さを880mmから700mmに変更しました。ステンレス製ボディに静電気帯電防止用のステンレスキャストを取り付けたクリーンルーム仕様です。



◆胴受け台車（SS 材溶融亜鉛メッキ仕上げ）

特徴 電子機器用プリント基板のベースとなるフィルムをロール状で運搬する台車です。出し入れを考え、高さ調節ができる仕様です。



◆胴受け台車（簡易型）

特徴 高さを固定した小型胴受け台車です。4輪全て自在旋回ストッパー付キャスト仕様で細かな移動と確実な固定が出来ます。本体はステンレス製です。



工場関連

自動車工場
設備関連

鉄道関連

倉庫関連

半導体関連

電動台車関連

ソリ台車関連

測量・調査
関連

サービス関連

食品関連

介護・福祉・
医療関連

農業関連

標準製品改造

キャスト・
車輪

電動台車関連

- 工場関連
- 自動車工場
設備関連
- 鉄道関連
- 倉庫関連
- 半導体関連
- 電動台車関連
- ソリ台車関連
- 測量・調査
関連
- サービス関連
- 食品関連
- 介護・福祉・
医療関連
- 農業関連
- 標準製品改造
- キャスト・
車輪

◆ バッテリー電動台車

クリーンルーム用

特 徴 クリーンルームで使用する子台車を乗せるための親台車です。バッテリー電動タイプで最大許容荷重は500kgです。



バッテリー電動仕様



エアレス車輪

◆ ゴミ回収台車 (バッテリー電動タイプ)

特 徴 鉄道駅ホームでゴミの回収に使用されています。ハンドスイッチを握ると進み、離すとディスクブレーキがかかって止まります。

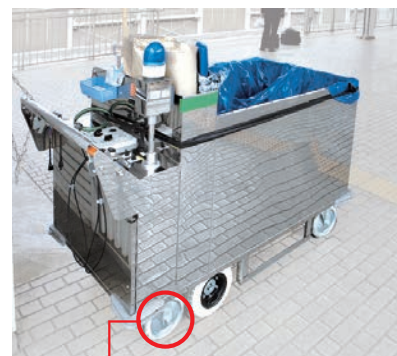

スタンダードプレスカスタ
(ホワイトジェンゴム車輪)



ハンドスイッチ付

◆ 消防車用電動台車

特 徴 消火用ホースを中に収納して運ぶための台車です。頑丈な作りのため重量がありますが、電動式にすることでスムーズな走行を可能にしました。



ソリ台車関連

◆アミかご付プラスチック台車

MC-SMG-1 改造 ～キャンバスカバー付～

特徴	アミかご付プラスチック台車にキャンバスカバーを取り付けました。ハンドストッパーとソリが装着されているので、積雪した路面での使用も可能です。
改造点	<ul style="list-style-type: none"> ・キャンバスカバーの取付 ・ソリの取付 ・ハンドストッパーの取付

標準



改造後



◆ソリ付プラスチック製運搬台車

MA-SMGP-SL改造 ～宅配業者向け～

特徴	ソリ付のプラスチック製運搬台車です。サイドには横滑りを防止するスチール製のバーを取り付けました。
改造点	<ul style="list-style-type: none"> ・横滑り防止用のサイドバーの取付

標準



改造後



◆ソリ付プラスチック製運搬台車

MB-SMG-SL改造 ～3段タイプ～

特徴	ソリ付のプラスチック製運搬台車を3段タイプに改造しました。空気入車輪付で衝撃や振動を和らげます。
改造点	<ul style="list-style-type: none"> ・1段から3段台車に変更 ・ゴム車輪から空気入車輪に変更

標準



改造後



工場関連

自動車工場
設備関連

鉄道関連

倉庫関連

半導体関連

電動台車関連

ソリ台車関連

測量・調査
関連

サービス関連

食品関連

介護・福祉・
医療関連

農業関連

標準製品改造

キャスト・
車輪

測量・調査関連

◆2連キャビネットラック運搬台車 ドラム式ハンドストッパー・フロアーロック付

特徴

電波計測器運搬用の台車です。前輪にドラムブレーキ、後輪はストッパー付自在旋回キャストを取り付けました。また、フロアーロックも付いているので、停車時の安定性も十分です。



ドラムブレーキ

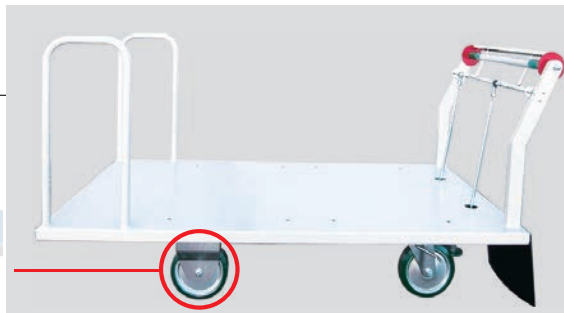

フロアーロック

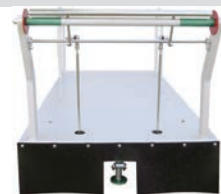

◆防振台車 ビックボディ運搬台車VA改造

特徴

基板用部品の運搬に使用されています。防振装置と空気入車輪により、振動と衝撃を防ぎ、フロアーロックで停車時の安定性を確保します。

改造点

- ・防振装置を取付
- ・フロアーロックの取付

標準



運搬台車
VA-AI

改造後



防振装置付



フロアーロック

◆3段プラスチック製運搬台車 MH-SMG改造 ～計測装置用～

特徴

高さの違うタワー型のパソコンや機材の運搬に使用されています。中段の荷台を半分のサイズにし、セミニューマチック車輪を取り付けました。

改造点

- ・ゴム車輪からセミニューマチック車輪に変更
- ・台車荷台の変更
- ・ストッパー付キャストに変更

標準



2段・3段運搬台車
MH-SMG



スタンダードプラスキャスト
(ゴム車輪)

改造後



空気入車輪付キャスト
(セミニューマチック車輪)

◆地下探査機搭載用台車

特徴 専用装置を搭載して地下探査を行うための台車です。軽量化の為、本体は全て塩化ビニール素材です。

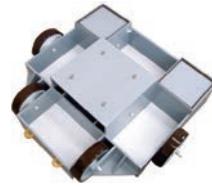
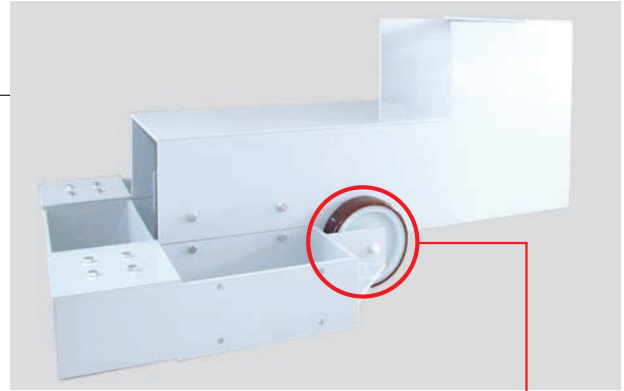

POTH車輪 (ウレタン)

◆測定器積載用台車

特徴 測定器運搬用台車です。走行時はハンドルを手前に引いて本体前方を浮かせて使用します。車積載用のクローラーが付いているので、本体ごと車に積み込めます。



クローラー付



車載時は本体を横に



スタンダードプレスキャスト
ストッパー付(ゴム車輪)



◆特定機材運搬台車

特徴 特定機材の運搬に使用されています。安全に作業が行えるハンドストッパー付です。



ハンドストッパー付

ストッパー機構部

工場関連

自動車工場
設備関連

鉄道関連

倉庫関連

半導体関連

電動台車関連

ソリ台車関連

測量・調査
関連

サービス関連

食品関連

介護・福祉・
医療関連

農業関連

標準製品改造

キャスト・
車輪

サービス関連

- 工場関連
- 自動車工場
設備関連
- 鉄道関連
- 倉庫関連
- 半導体関連
- 電動台車関連
- ソリ台車関連
- 測量・調査
関連
- サービス関連
- 食品関連
- 介護・福祉・
医療関連
- 農業関連
- 標準製品改造
- キャスト・
車輪

◆ ロールボックス台車 フロアーロック付

特 徴

空港で荷物運搬に使用する台車です。前後2つのフロアーロックを同時に操作することができるので、停車時の安定性が向上しました。



2つのフロアーロック

◆ 配膳台車 和風旅館向け

特 徴

和風旅館の配膳用台車です。旅館の雰囲気合うよう、荷台は木製とガラス製に、車輪は木製にしました。



旅館での配膳時



ウッドホイールキャスト

◆ アルミ製5段台車

特 徴

コンビニのバックヤードで使用されている台車です。ボディは軽くて丈夫なアルミ製で、WUW抗菌ホワイトウレタン車輪付の緩衝スプリングキャストを採用しました。



アルミ製ボディ

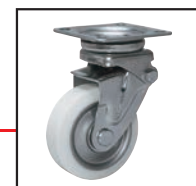

緩衝スプリングキャスト
(抗菌ホワイトウレタン車輪)

◆アルミ製運搬台車

MA-AL 改造 ～荷物運搬用～

特徴	アルミ製の台車にジャバラ式のカバーを取り付け、荷物を出し入れしやすくしました。ドラム式ハンドストッパー付きで操作性にも優れ、セミニューマチック車輪により走行時の衝撃を和らげます。
改造点	<ul style="list-style-type: none"> ・ジャバラ式カバーの取付 ・ドラム式ハンドストッパーの取付 ・ステンレスキャストからセミニューマチック車輪付キャストに変更

標準



改造後



工場関連

自動車工場
設備関連

鉄道関連

倉庫関連

半導体関連

電動台車関連

ソリ台車関連

測量・調査
関連

サービス関連

食品関連

介護・福祉・
医療関連

農業関連

標準製品改造

キャスト・
車輪

◆バックヤードカート

スーパー向け

特徴	スーパーのバックヤードで食品の運搬で使用されています。ハンドストッパー付で傾斜路面での停車が可能です。小回りのきく6輪タイプです。
----	---



◆バゲージカート

ホテル仕様

特徴	ホテルで宿泊客の荷物を運ぶ台車です。走行時の振動を和らげる空気入車輪付です。
----	--

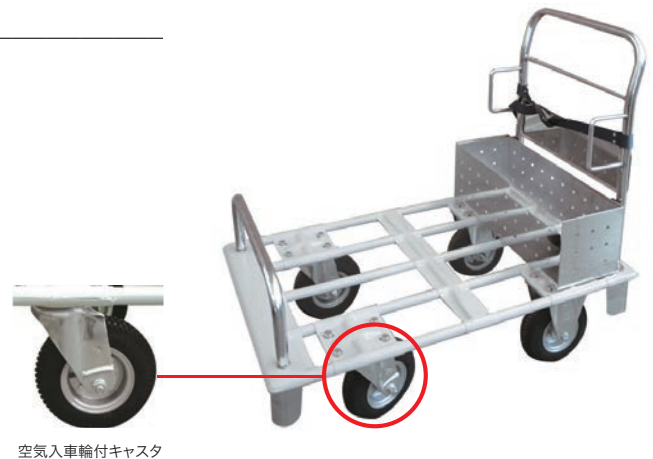

食品関連

◆給食センター用台車

オールステンスタイプ

特徴 オールステンレス製の固定ハンドル台車です。キャストもステンレス製なので台車の丸洗いが可能です。



ステンレスキャスト
(ゴム車輪)

◆乳製品工場用アングル台車

オールステンスタイプ

特徴 オールステンレス製の折りたたみハンドル付台車です。三方立ち上がりの枠がコンテナのすべりを防止します。



ステンレスキャスト
(ナイロン車輪)



ハンドル折りたたみ時

◆ドーリー収納台車

特徴 数台のドーリー台車を収納、運搬する台車です。衝撃を和らげる空気入車輪付なので、屋外走行にも適しています。



フロアーロック

空気入車輪



ドーリー台車収納時

- 工場関連
- 自動車工場
設備関連
- 鉄道関連
- 倉庫関連
- 半導体関連
- 電動台車関連
- ソリ台車関連
- 測量・調査
関連
- サービス関連

- 食品関連
- 介護・福祉・
医療関連
- 農業関連
- 標準製品改造
- キャスト・
車輪

◆給食配膳台車（ダムウェーターサイズ）

特徴 学校給食用の配膳台車です。小学校のダムウェーター（給食を運ぶための小型のエレベーター）の寸法に合わせたタイプです。



配膳の様子



工場関連

自動車工場
設備関連

鉄道関連

倉庫関連

半導体関連

電動台車関連

ソリ台車関連

測量・調査
関連

サービス関連

食品関連

介護・福祉・
医療関連

農業関連

標準製品改造

キャスト・
車輪

◆パン販売用ワゴン台車
汽車のパン屋さんぽっぽ

特徴 教育施設内でパンの販売の際に使われるワゴンです。子供が親しみやすいように汽車をモチーフにしたデザインで、全面に木板を使い、柔らかな雰囲気に仕上げられています。



◆パントリーカート

特徴 小学校給食の配膳用台車です。運搬・配膳・片付けそれぞれの場面に合わせて形を変えられ、作業がスムーズに行える仕組みになっています。



介護・福祉・医療関連

◆おむつ交換台車

介護施設向け

特徴

介護施設でおむつ交換時に使用する台車です。衛生的なオールステンレス製です。



緩衝スプリングキャスト
(ゴム車輪)



ステンレスキャスト
(ゴム車輪)



◆車イス用木製セントラルロックユニット

特徴

ペダルひとつで全車輪がロックされるセントラルロックユニットの枠台車です。プラスチックデザインキャストWAVEを使用しています。



プラスチックデザインキャストWAVE (セントラルロック仕様)

◆ 回診台車（防振・静音仕様）

特 徴

病院などで使用されている回診台車です。本体そのものがスプリングになっている緩衝スプリングキャストを使用しているため、衝撃や振動を和らげ、騒音も抑えます。

緩衝スプリングキャスト
(ゴム車輪)



工場関連

自動車工場
設備関連

鉄道関連

倉庫関連

半導体関連

電動台車関連

ソリ台車関連

測量・調査
関連

サービス関連

食品関連

介護・福祉・
医療関連

農業関連

標準製品改造

キャスト・
車輪

◆ 点滴スタンド

特 徴

本体そのものがスプリングになっている緩衝スプリングキャストを採用することで、衝撃や振動を和らげ、騒音も抑えます。

緩衝スプリングキャスト
(ゴム車輪)



◆ バケツカート

参考仕様例

	荷台サイズ mm	最大許容荷重 kg	荷台の高さ mm
BAC-45 45ℓタイプ	φ 400	60	90
BAC-90 90ℓタイプ	φ 500	100	90



※バケツは付いておりません。

介護・福祉・医療関連

- 工場関連
- 自動車工場
設備関連
- 鉄道関連
- 倉庫関連
- 半導体関連
- 電動台車関連
- ソリ台車関連
- 測量・調査
関連
- サービス関連
- 食品関連
- 介護・福祉・
医療関連
- 農業関連
- 標準製品改造
- キャスタ・
車輪

◆配膳台車

特 徴 電動アシストの付いた配膳台車です。最大許容荷重は100kgで、24膳を一度に運ぶことが出来ます。



電動アシスト付ウレタン車輪

木目調の棚板

◆パントリーカート（昇降機（ダム）向仕様） 病院向け

参考仕様例

	荷台サイズ mm (スライド式)		最大許容荷重 kg	荷台の高さ mm	ハンドルの高さ mm
HPC-D	850 × 450	1650 × 750	80	890	840



◆ワイピングボード

特 徴 腕、手首、足首のリハビリ器具です。従来品のキャスタの向きが変わり使いづらい問題を解消。どの方向にも同じ抵抗感で進みます。



ボールキャスタ



農業関連

◆電動高所作業車

特徴	標準タイプは主にトマトの栽培に用いられるハイワイヤー誘引方式に伴う高所作業の足場として製作しました。5段階の高さ調節が可能です。バッテリーは簡単に取り外せるので充電が楽に行えます。
----	--

標準



高所電動作業車
DRC-L4



サイズ固定仕様

特徴	丈が低い作物の栽培ハウス向けに製作された作業台高さ550mmの作業車です。
----	---------------------------------------

改造点 ・作業台の高さを550mmで製作

・作業台高さは変更できます。ご相談ください。

改造後



ガイドレール通常走行兼用型

特徴	車輪の側面にガイドを取り付けることで、地面に設置したパイプに沿って走行します。ガイドレールなしでの走行も可能です。
----	---

改造点 ・車輪の側面へのガイド取付

改造後



ガイド付車輪



◆電動アルミロング台車

三輪タイプ

特徴	手元のコントローラーで車輪を前進・後退させることができます。重い荷物を載せたり坂道を走行する際も楽に運べます。
----	---



工場関連

自動車工場
設備関連

鉄道関連

倉庫関連

半導体関連

電動台車関連

ソリ台車関連

測量・調査
関連

サービス関連

食品関連

介護・福祉・
医療関連

農業関連

標準製品改造

キャスト・
車輪

農業関連

工場関連

自動車工場
設備関連

鉄道関連

倉庫関連

半導体関連

電動台車関連

ソリ台車関連

測量・調査
関連

サービス関連

食品関連

介護・福祉・
医療関連

農業関連

標準製品改造

キャスト・
車輪

◆チェアカー改造 車体幅・車輪間隔変更

特 徴	腰掛けて移動しながら作業のできるチェアカーです。作業現場の畝の幅に合わせて車輪間隔を狭めました。
改造点	・ 車輪間隔の幅を変更

標準



チェアカー
TC-4501B

空気入車輪

改造後



高さ変更

特 徴	腰掛けて移動しながら作業のできるチェアカーです。座面の高さを作業に合わせて変更しました。
改造点	・ 座面高さの変更

標準

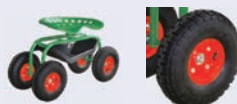

チェアカー
TC-4501B

空気入車輪

改造後



樹脂製車輪付

特 徴	腰掛けて、移動しながら作業のできるチェアカーです。空気入車輪よりも軽量の樹脂製ノーパンクタイヤを取り付けました。
改造点	・ 車輪を変更

標準

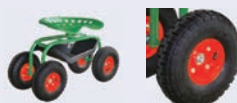

チェアカー
TC-4501B

空気入車輪

改造後



樹脂製
ノーパンクタイヤ

◆コンテナ台車 ストッパー付

特 徴	コンテナ台車ストッパー付の前輪を自在旋回キャストに変更し、荷台に鉄板を取り付けてフラットにした台車です。
改造点	<ul style="list-style-type: none"> ・荷台面へ鉄板の取付 ・空気入車輪から、スチール製自在旋回キャスト（空気入車輪付）へ変更



空気入車輪付キャスト

◆ミニチェアカー改造 車輪変更

特 徴	腰掛けて移動しながら作業ができる小型のチェアカーです。車輪を樹脂製から空気入車輪に変更することで、凹凸の道でも衝撃を和らげます。
改造点	<ul style="list-style-type: none"> ・樹脂製車輪から空気入車輪に変更

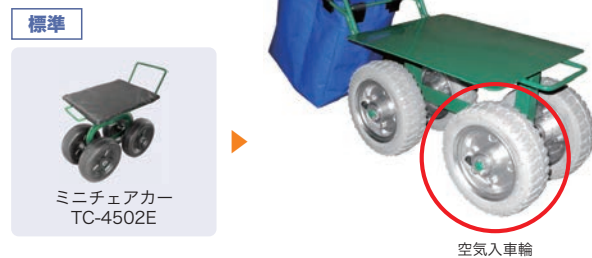

標準

ミニチェアカー
TC-4502E

改造後

空気入車輪

座面高さ調節

特 徴	3段階の座面高さ調節機能を装備したミニチェアカーです。作業の状況に合わせて座面高さを変更できます。
改造点	<ul style="list-style-type: none"> ・座面高さを3段階に調節できる機能を装備



標準

ミニチェアカー
TC-4502E

改造後

3段階の高さ調節

車輪変更・座面高さ調節

特 徴	車輪を樹脂製から空気入に変更し、3段階の座面高さ調節機能を装備したミニチェアカーです。空気入車輪に変更することで、凹凸の道でも衝撃を和らげます。また作業の状況に合わせて座面高さを変更できます。
改造点	<ul style="list-style-type: none"> ・樹脂製車輪から空気入車輪に変更 ・座面高さを3段階に調節できる機能を装備



標準

ミニチェアカー
TC-4502E

改造後

標準製品改造

◆折りたたみハンドルプラスチック台車

MA-SMG改造

～セントラルストッパー付～

特徴	キャスタを緩衝スプリングキャスタに変更、さらにフットストッパー機構を直接キャスタに取り付けました。
改造点	<ul style="list-style-type: none"> ・スタンダードプレスキャスタを緩衝スプリングキャスタに変更 ・セントラルフットストッパーの取付

標準



改造後



◆折りたたみハンドル台車

MA 改造

～緩衝スプリングキャスタ付～

特徴	車輪径200mm のゴム車輪付き緩衝スプリングキャスタを採用し、操作性を向上させました。主に部品の運搬用として使用されています。
改造点	・130径のスタンダードプレスキャスタを200径の緩衝スプリングキャスタに変更

標準



改造後



◆2段プラスチック台車

ME-SMG 改造

～三面ガード・空気入車輪～

特徴	2段タイプのプラスチック台車に三面ガードとフットストッパーを付け、さらにキャスタを空気入車輪に変更しました。荷台面上には滑り止め用のクッションマットを装着しました。
改造点	<ul style="list-style-type: none"> ・三面ガードの取付 ・スタンダードプレスキャスタから空気入車輪付キャスタへ変更 ・荷台面上に滑り止め用クッションマットを装着 ・フットストッパーの取付

標準



改造後

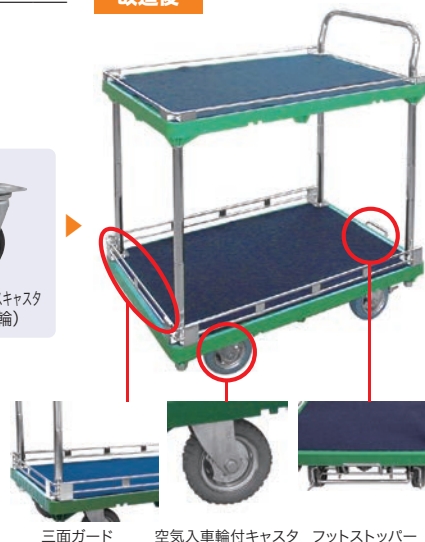

◆2段台車

ME 改造

～車輪変更・ハンドストッパー付・液こぼれ防止トレイ設置～

特徴	液体の入った容器を運ぶための台車です。後輪のハンドストッパーに加え、前輪にはストッパー付自在回転キャスト、更に荷台面には液体のこぼれ防止用に枠をつけました。
改造点	<ul style="list-style-type: none"> 液体こぼれ防止用枠の取付 車輪をゴム車輪からウレタン車輪に変更 ハンドストッパーの取付

標準



改造後



ME 改造

～フロアーロック・車輪変更～

特徴	部品運搬用台車です。走行時の振動や衝撃を和らげる空気入車輪を採用しました。フロアーロックによって停止時の安定性も十分です。
改造点	<ul style="list-style-type: none"> スタンダードプレスキャストから空気入車輪付キャストへ変更 フロアーロックの取付

標準



改造後



◆固定ハンドル プラスチック台車

MB-SMG 改造

～φ200mm 車輪付～

特徴	車輪径200mm のゴム車輪付キャストを採用したプラスチック台車です。車輪径を大きくしたことにより、操作性が向上しました。
改造点	<ul style="list-style-type: none"> 車輪径を130径から200径に変更

標準



改造後



MB-SMG 改造

～空気入車輪・ペダル式フットストッパー付～

特徴	ペダル式フットストッパーで、右ペダルを踏むとストッパーがかかり、左ペダルを踏むと解除されます。
改造点	<ul style="list-style-type: none"> スタンダードプレスキャストから空気入車輪付キャストに変更 ペダル式フットストッパーの取付

標準



改造後



工場関連

自動車工場
設備関連

鉄道関連

倉庫関連

半導体関連

電動台車関連

ソリ台車関連

測量・調査
関連

サービス関連

食品関連

介護・福祉・
医療関連

農業関連

標準製品改造

キャスト・
車輪

標準製品改造

◆パイプ材仕様運搬台車

パイラック改造 ～一斗缶運搬用～

特 徴	一斗缶運搬用に使用されています。スチールパイプ台車の荷台に液体こぼれ防止のトレーを装着しました。
改造点	・液体こぼれ防止用トレーの取付



改造後



液体のこぼれ防止

◆両袖ハンドル プラスチック製運搬台車

MC-SMG 改造 ～荷台高さ変更～

特 徴	前後の車輪の間隔を広げ、高さを上げることとで台車の下にリフトを入れるスペースを作りました。
改造点	・車輪間隔、荷台高さの変更



改造後



MC-SMG 改造 ～ハンドル高さ変更・ストッパー付～

特 徴	両袖ハンドルMC-SMGのハンドル高さを変更し、ストッパー付緩衝スプリングキャストを取り付けました。
改造点	・ハンドル高さの変更 ・スタンダードプレスカスタから緩衝スプリングキャストに変更 ・簡易フットストッパーの取付



改造後



簡易フットストッパー

◆ハンドストッパー付プラスチック製運搬台車

SA-SSG-HS 改造
～前輪ストッパー付～

特徴	標準仕様とは逆に、後輪を自在旋回キャストにしたため、前輪の固定キャストにストッパー機構を取り付けました。
改造点	<ul style="list-style-type: none"> ・前輪を固定キャスト、後輪を自在旋回キャストに変更。 ・前輪の固定キャストにストッパー機構の取り付け。

標準



改造後



◆ハンドストッパー付プラスチック台車

MA-SMG-3改造
～荷物ズレ防止～

特徴	3面ガード付プラスチック製台車にハンドストッパーと荷物のズレ防止用の金具を取り付けました。
改造点	<ul style="list-style-type: none"> ・ハンドストッパーの取付 ・荷物のズレ防止用の金具の取付

標準



改造後



◆2段プラスチック運搬台車

ME-SMG 改造

特徴	プラスチック製2段運搬台車のハンドルを別注のものに変更し、ホワイトジエンゴム車輪を取り付けました。
改造点	<ul style="list-style-type: none"> ・ハンドルの変更 ・ゴム車輪からホワイトジエンゴム車輪へ変更

標準



改造後



工場関連

自動車工場
設備関連

鉄道関連

倉庫関連

半導体関連

電動台車関連

ソリ台車関連

測量・調査
関連

サービス関連

食品関連

介護・福祉・
医療関連

農業関連

標準製品改造

キャスト・
車輪

標準製品改造

◆固定ハンドル運搬台車

SB 改造 ～低床タイプ～

特 徴

ハンドル固定のスチール製運搬台車に車輪径の小さいキャストを取り付け、荷台面の高さを低くしました。

改造点

・キャストの変更

標準



改造後



奥：標準製品SA 手前：特注仕様

◆ピックボディ台車

～落下防止柵付～

特 徴

両袖ハンドルのピックボディ台車に荷物の落下、転倒防止用の柵を取り付けました。柵には荷物保護のためのスポンジを巻きつけました。

改造点

・荷物の落下
・転倒防止柵の取付

標準



改造後



使用イメージ

◆MB-HS 改造

～2点ストッパー付～

特 徴

ハンドストッパーとフリーロックの2点で停車時の台車を確実に固定します。

改造点

ハンドストッパー付台車にフリーロックを追加取り付けしました。

標準



改造後



◆MC-SUS 改造
～ハンドル1050mm仕様～

特 徴	荷崩れ防止用に、ハンドル両袖固定の高さを上げました。
改造点	ハンドル高さを860mmから1050mmへ変更しました。



◆SE-SSG 改造
～空気入車輪付～

特 徴	空気入り車輪にすることで、走行時の振動をやわらげます。
改造点	ゴム車輪から空気入り車輪へ変更しました。



工場関連

自動車工場
設備関連

鉄道関連

倉庫関連

半導体関連

電動台車関連

ソリ台車関連

測量・調査
関連

サービス関連

食品関連

介護・福祉・
医療関連

農業関連

標準製品改造

キャスト・
車輪

キャスタ 低床重荷重用タイプ

工場関連
自動車工場
設備関連
鉄道関連
倉庫関連
半導体関連
電動台車関連
ソリ台車関連
測量・調査
関連
サービス関連

食品関連
介護・福祉・
医療関連

農業関連
標準製品改造

キャスタ・
車輪

◆HJ-SJ-75B-U 四角頭付

上部から工具での組み付けを可能にするため四角頭を付けました。



◆DHK-100U-MCMO 改造

低床重荷重用キャスタ固定タイプにレバー式のストッパーを取り付けました。



◆HJ-SJ-65 無偏芯タイプ

低床重荷重用キャスタ ネジ込みタイプのフォークを改造し、無偏芯にしたものです。

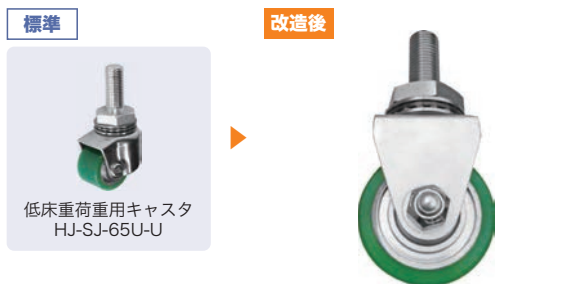

◆HK-65U-U 改造

低床重荷重用キャスタ固定タイプにストッパーを取り付けました。



◆HJ-50U-U スペース付

取付ピッチ変更用にスペースを取り付けました。



◆ウレタン双輪車輪

双輪キャスタHJTS-50の金具に車輪幅を狭くしたウレタン車輪を取り付けました。



◆HJTS-SJ-65U-MC 改造

低床双輪キャスタ(スムーズキャスタ)ネジ込みタイプのネジ寸法を変更しました。



◆HJ-35U-MC 改造

低床重荷重用キャスタ(単輪仕様)を双輪仕様に変更し、更に天板を大きくして取付ピッチを変更しました。



◆CHJN-75YN スペーサー付

取付ピッチ変更用にスペーサーを取り付けました。



標準

改造後

低床重荷重用キャスト
CHJN-75YN

◆HJ-50U-MC 金具 φ40径車輪付キャスト

HJ-50Uの金具にモノマーキャストナイロンφ40の車輪を取り付けました。



標準

改造後

低床重荷重用キャスト
HJ-50U-MC

◆鋼板重量キャスト

車輪径φ200mmモノマーキャストナイロン車輪の重荷重タイプキャストです。

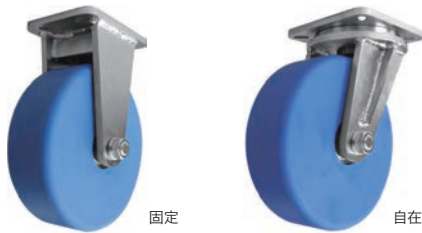

固定

自在

◆HK-35U-MC 金具取り付け高変更

HK-35Uの金具の高さを52mmから40mmに変更し、取り付け高さを低くしました。



◆アジャスターフット CHJS-65CYN スペーサー取付

キャストで簡単に移動でき、設置時はアジャスターフットでしっかりと固定します。装置の取り付けを行うためにスペーサーを取り付けました。

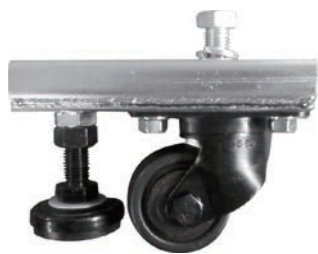

◆HJ-SJ-50U-YN ネジ込みタイプ改造

HJ-SJ-50U-YNネジ込みタイプの固定金具を製作しました。



標準

改造後

低床重荷重用キャスト
HJ-SJ-50U-YN

工場関連

自動車工場
設備関連

鉄道関連

倉庫関連

半導体関連

電動台車関連

ソリ台車関連

測量・調査
関連

サービス関連

食品関連

介護・福祉・
医療関連

農業関連

標準製品改造

キャスト・
車輪

キャスタ 安全カバー付

工場関連

自動車工場
設備関連

鉄道関連

倉庫関連

半導体関連

電動台車関連

ソリ台車関連

測量・調査
関連

サービス関連

食品関連

介護・福祉・
医療関連

農業関連

標準製品改造

キャスタ・
車輪

◆LH-ALTH-160K-ST 安全カバー付

巻き込み防止の安全カバーを取り付けました。

標準



重荷重用プレスキャスタ
LH-ALTH-160K-ST

改造後



◆LH-ALEV 安全カバー付

LH-ALEVに安全カバーを取り付けました。



◆LH-GSPO-100K-1 スクレイパー付

けん引時の異物巻き込みを防ぐためのスクレイパーを装着しました。

標準



低床重荷重用キャスタ 700
LH-GSPO-100K-1

改造後

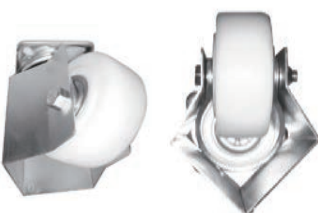

◆NJKB-200SST 片側安全カバー付

ストッパーに干渉しないように片側みの安全カバーを取り付けました。

標準



自在旋回⇄固定切換キャスタ
NJKB-200SST

改造後



◆SAJB-150UW 改造

緩衝キャスタストッパー付のストッパーペダルをレバー式に変更し、安全カバーを付けました。

標準



緩衝スプリングキャスタ I
SAJB-150UW

改造後



ストッパーレバー

安全カバー

◆BS-GSPO-125K 安全カバー付

BS-GSPO-125Kに安全カバーを取り付けました。

標準



重荷重用鋼板キャスタ
BS-GSPO-125K

改造後



◆K-200 ジャッキ付 V 溝鉄車輪付キャスタ

V溝の鉄車輪をK-200のジャッキ付金具に取り付け、さらに安全カバーも取り付けました。



◆LS-GSPO-101K-ST-RI4 (4方向規制) 安全カバー付

4方規制付LS-GSPO-101Kに安全カバーを取り付けました。

標準



低床重荷重用キャスタ 700
LS-GSPO-101K-ST

改造後



キャスト 車輪加工

◆K-100 金具 V 車輪付

レール走行用にV溝付車輪を装着しました。



◆K-100 片ツバ車輪付

溝レール走行用の片ツバ車輪付固定キャストを製作しました。



◆MCKK-150 溝付

モノマーキャストナイロン車輪にパイプ走行用の溝を付けました。

標準



改造後



◆SJ-200V 溝鉄車輪付キャスト

V溝の鉄車輪をSJ-200金具に取り付けました。

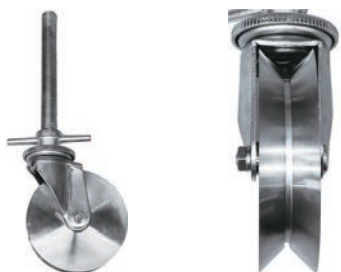

キャスト 双輪タイプ

◆幅広双輪キャスト

単輪用モノマーキャストナイロン車輪を用いて双輪キャストを作りました。



◆SUNJ-125SEUW 双輪仕様

SEUW-125車輪を双輪キャストとして使用できるように金具を製作しました。

標準



改造後



◆EUWJS-150 双輪仕様

EUW-150車輪を双輪キャストとして使用できるように金具を製作しました。



工場関連

自動車工場
設備関連

鉄道関連

倉庫関連

半導体関連

電動台車関連

ソリ台車関連

測量・調査
関連

サービス関連

食品関連

介護・福祉・
医療関連

農業関連

標準製品改造

キャスト・
車輪

キャスタ ストッパー付

工場関連

自動車工場
設備関連

鉄道関連

倉庫関連

半導体関連

電動台車関連

ソリ台車関連

測量・調査
関連

サービス関連

食品関連

介護・福祉・
医療関連

農業関連

標準製品改造

キャスタ・
車輪

◆鉄車φ150径 溝付車輪付

図書館でレール上を移動する書架に使用されています。



◆SAJB-100UW ストッパーレバー付

ペダル式ストッパーをレバー式に変更しました。

標準



緩衝スプリングキャスタ I
SAJB-100UW

改造後



◆旋回ストッパー機構

ピン式の旋回規制機構を搭載しました。

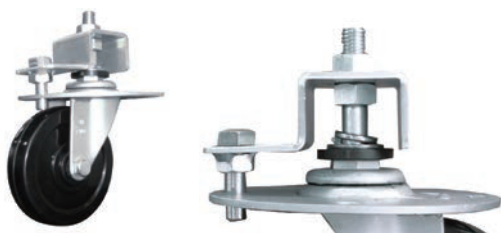

◆鋳物製キャスタ ストッパー付

モノマーキャストイングナイロン車輪付の鋳物製キャスタに車輪ストッパーを付けました。



◆SUNK-100SUW 改造

ステンレスキャスタ固定タイプにストッパーを取り付けました。

標準



ステンレスキャスタ
SUNK-100SUW

改造後



◆φ300径ウレタン車輪付キャスタ

車輪φ300のキャスタにストッパーを取り付けました。

標準



スタンダードプレスキャスタ
UWJ-300

改造後



◆SUNJ-150MC 特注旋回ロック規制

モノマーキャストイングナイロン車輪付のステンレスキャスタに旋回ロックを取り付けました。

標準



ステンレスキャスタ
SUNJ-150MC

改造後



◆SUNJB-150SEUW 後方ストッパー付

シングルストッパーを後方ストッパーへ変更、進行方向前方に安全カバーを取り付けました。

標準



静電気帯電防止キャスタ II
SUNJ-150SEUW

改造後



前方安全カバー仕様

キャスト ネジ込み・差込み

◆SUNJB-SJ-100SEUW 改造

ステンレスキャストを、ネジ込みタイプストッパー付に変更しました。



◆片持ちキャスト

スチール製フォークを片持ちタイプに加工しました。



◆SAJ-150WW ネジ込みタイプ

緩衝キャストの天板仕様をネジ込みタイプに変更しました。



緩衝スプリングキャスト I
SAJ-150WW

◆食品用造粉設置向け固定キャスト

固定金具を作成し、ナイロン車輪を取り付けました。



◆パイプ付ベースキャスト

重荷重車輪付の固定キャストにパイプを取り付けたものです。



◆エンコーダ接続キャスト

エンコーダ接続用に製作した金具です。

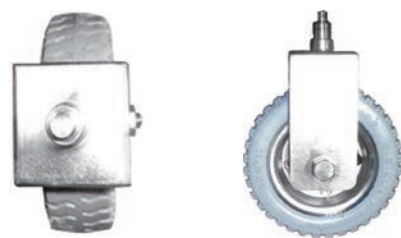

◆差込みキャスト

自動車修理工場のジャッキ用に金具を新たに製作し、モノマーキャストینگナイロン車輪を取り付けました。



工場関連

自動車工場
設備関連

鉄道関連

倉庫関連

半導体関連

電動台車関連

ソリ台車関連

測量・調査
関連

サービス関連

食品関連

介護・福祉・
医療関連

農業関連

標準製品改造

キャスト・
車輪

キャスタ ステンレス製

◆SCY-500YN オールステンレス製 —
アジャスター付キャスタユニットの金具部分をオールステンレスで作成しました。

標準

改造後



◆ステンレス固定金具φ80モノマーキャストナイロン車輪付 —
超重荷重用のステンレス製金具を製作し、MC-HW車輪(ステンレスベアリング入り)を取り付けました。



◆オールステンレスキャスタ —
戸車用のオールステンレス製キャスタ。車輪にレールの溝を付けました。



◆ステンレス DHK-80 別作 SUS 車輪付キャスタ —
DHKの金具にステンレス製の車輪を取り付けました。金具もステンレスで作成した、オールステンレス製のキャスタです。



キャスタ その他

◆特注極低床固定キャスタ EUW-100 車輪付 —
クリーンルーム用台車に装着するキャスタです。金具高さを105mmまで低くし、EUWφ100の車輪を取り付けました。



◆重荷重固定キャスタ ノーパンクタイヤ付 —
重荷重用の金具を作成し、ノーパンクタイヤを取り付けました。



◆金具特注キャスタ —
お客様の要望のサイズに合わせた金具を製作し制電性ウレタン車輪を取り付けました。



◆門扉用キャスタ —
鉄道ホームの門扉用に製作されたキャスタです。車輪には、耐熱・強度に優れた特殊モノマーキャストナイロン車輪を取り付けました。



車輪

◆特注キー溝車輪

キー溝入の芯金を作成しました。



◆ウレタンφ90径 ウレタンローラー

φ90径のウレタン製ローラーです。



◆特注ウレタンローラー

ハンドパレットトラック用のφ70径ウレタンローラーです。



◆低硬度ウレタン車輪

床面保護、低ノイズのご要望から低硬度のウレタン車輪を製作しました。



◆シリコンゴムローラー

シリコンゴム製のローラーです。



◆キー溝付ウレタンローラー

駆動輪用に車輪にキー溝を付けました。



◆V溝付ウレタン車輪

ウレタン車輪にレール走行や巻取りガイドローラー用の溝を付けました。



◆UW-150 芯内径φ47仕様

ウレタン車輪の芯内径を変更しました。



工場関連

自動車工場
設備関連

鉄道関連

倉庫関連

半導体関連

電動台車関連

ソリ台車関連

測量・調査
関連

サービス関連

食品関連

介護・福祉・
医療関連

農業関連

標準製品改造

キャスト・
車輪